

Стиральная машина Washing Machine

Руководство по эксплуатации User's Manual

BEKO

РЕМБ
МОНТ И УСТА



Эта стиральная машина
произведена на современном
оборудовании, которое не наносит
вреда окружающей среде.



Уважаемый Покупатель,
Мы желаем, чтобы это изделие, произведенное на современном оборудовании в соответствии с нормами, предъявляемыми к качеству на всех этапах производства, обеспечило в работе лучшие качественные характеристики. Для гарантирования такого результата, пожалуйста, тщательно прочитайте данную инструкцию по эксплуатации и сохраните ее для того, чтобы иметь возможность сверяться с ней в будущем.

BEKO

Содержание

1	Технические особенности Вашей стиральной машины	5
2	Предостережения по безопасности работы с машиной	7
3	Подготовка к стирке	9
4	Выбор программы и запуск машины	13
5	Инструкции по уходу за машиной и техническому обслуживанию	18
6	Установка	20
7	Полезные советы по удалению ржавчины	23
8	Перед обращением в службу сервисной поддержки	24

1 Технические особенности Вашей стиральной машины

Модели	WKD 25080 T	WKD 25060 R
Максимальная вместимость белья для сушки (кг).	5	5
Высота (см).	84	84
Ширина (см).	60	60
Глубина (см).	55	55
Вес нетто (кг).	64	63
Электропитание (В/Гц).	230/50	230/50
Потребляемый ток (А)	10	10
Мощность (Вт)	2300	2300
Цикл стирка - ополаскивание (об./мин.)	52	52
Цикл отжима (макс об./мин.)	800	600

С целью улучшения качественных показателей машины в ее технические характеристики могут быть внесены изменения без предварительного уведомления.

Числовые характеристики, приведенные в руководстве по эксплуатации, схематичны и могут не быть полностью идентичными фактическим характеристикам Вашей машины.

Данные, нанесенные на табличке с номинальными техническими характеристиками Вашей машины и данные, приведенные в документах, получены в лабораторных условиях при стандартных условиях работы. Эти значения могут изменяться в соответствии с режимом работы машины и условиями окружающей среды.



АЮ77

Продукция сертифицирована. Информация о сертификации по тел.8-800-200-23-56 (звонок бесплатный) Произведено ООО «БЕКО» 601010, Владимирская область, г.Киржач, ул. Гагарина, д.23, офис 7

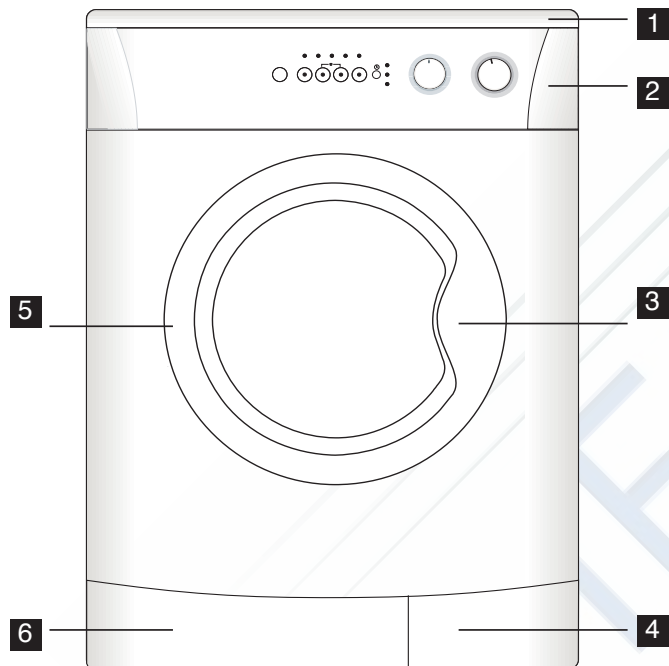

- 1** Верхняя крышка
- 2** Передняя панель
- 3** Ручка
- 4** Покрытие полосы защиты от ударов
- 5** Передняя дверца
- 6** Полоса защиты от ударов

2 Предостережения по безопасности работы с машиной

- Эта машина предназначена для работы в домашних условиях.
- Ваша стиральная машина рассчитана на напряжение 230 В.
- Если плавкий предохранитель в Вашем доме рассчитан на ток меньше 16А, то необходимо, чтобы квалифицированный электрик установил Вам плавкий предохранитель, рассчитанный на ток 16 А.
- В случае использования или отсутствия трансформатора при работе, квалифицированный электрик должен подключить заземление к машине. Мы не несем ответственности за любое использование машины до подключения заземления.
- Никогда не устанавливайте Вашу машину на пол с ковровым покрытием. В противном случае электрические детали Вашей машины могут перегреться. Это может привести к поломке Вашей машины.
- Убедитесь в правильности подключения кранов горячей и холодной воды, иначе Ваше белье после стирки может быть горячим и разорванным.
- Пожалуйста, обратитесь в авторизованный сервисный центр по вопросам неисправности электрической розетки / кабеля.
- Убедитесь, чтобы Вы не используете старые шланги подачи/слива воды. Не используйте старые / поврежденные шланги подачи / слива воды. Это может быть причиной загрязнения Вашего белья.
- При первом запуске стирка должна проводиться по программе Хлопок 90°C без загрузки белья для подготовки Вашей машины к стирке.
- Показатели качества стирки Вашей стиральной машины зависят от качества воды и используемого моющего средства. Если вода низкого качества и используется неподходящее моющее средство, пятна останутся. Перед стиркой белья, имеющего пятна, обратите внимание на чистку белья в соответствии с рекомендациями, приведенными в последующих разделах.
- Это период хранения запасных частей для работы Вашей машины. В результате процедур контроля качества, в Вашей машине может оставаться небольшое количество воды. Это не приведет к поломке Вашей машине.
- Ваша машина запрограммирована на повторное начало работы, если электричество было от-

Ремонт стиральных машин

<http://rembitteh.ru/>

ключено, а затем включено снова. Вы не можете нажать клавишу On / Off для отмены программы. Машина будет продолжать работу по программе после включения электричества. Для ОТМЕНЫ программы нажмите клавишу > Start/Pause/Cancel < и удерживайте ее в течение трех секунд. (См. раздел «Отмена программы»).

Если на дисплее хода работы программы мигает индикатор «Door» («Дверца»), ручка выбора программ находится в среднем положении. В этом случае поверните ручку и установите ее снова. Если предупреждающая надпись продолжает мигать, обратитесь в службу сервисной поддержки.

- Если после начала работы Вашей машины начинает мигать ключ на клавише Start/Pause/Cancel, то дверца не закрыта.

Откройте и закройте дверцу снова и начните программу стирки заново.

- Если на дисплее хода работы программы мигает индикатор «Washing» («Стирка»), то в машине нет воды или водопроводный кран выключен. Проверьте водопроводные краны. Выключите Вашу машину и включите снова. Если проблема останется, то выньте штепсель из розетки, выключите водопроводный кран и обратитесь в службу сервисной поддержки.

- Если программа началась и нельзя осуществить выбор программы, то Ваша машина может находиться в режиме защиты вследствие возникновения проблем инфраструктуры (напряжение, давление воды, и т.д.) Нажмите и удерживайте клавишу > Start/Pause/Cancel < в течение 3 секунд для переключения машины на установки завода-производителя.
- Большинство предупреждений по безопасности работы с машиной, которые заканчиваются рекомендацией обратиться в службу сервисной поддержки, связаны с проблемами инфраструктуры. По этим вопросам рекомендуется обращаться в авторизованные сервисные центры.

3 Подготовка к стирке

Перед запуском Вашей машины, пожалуйста, ознакомьтесь с приведенной ниже информацией:

Вы подключили кабель к электрической розетке?

Правильно ли Вы подключили сливной шланг?

Вы закрыли переднюю дверцу?

Вы открыли водопроводный кран?

Если Вы не установили Вашу машину, пожалуйста, прочтите раздел “Установка”.

Сортировка Белья

Сортируйте белье в соответствии с типом ткани, цветом, уровнем загрязненности и рекомендованной температуры стирки. Не стирайте белое белье вместе с цветным. Удалите твердые части, например, пояс, запонки, зажимы занавесок и т.д. или поместите белье в мешок из ткани для стирки. Выньте все из карманов. Застегните замки-молнии и пуговицы. Белье очень маленького размера, например, детская одежда, может попасть внутрь барабана, внутрь прокладки, в фильтр насоса, в шланг, и т.д. Для предотвращения этого рекомендуется поместить такое белье в завязываемый мешок или большее по раз-

мерам белье. См. раздел практической и полезной информации для загрязненного белья. В Вашей машине можно стирать шерстяные вещи с ярлыками “Machine wash” (“Машинная стирка”) или «No-matting» (“Не сбивать в ком”) при помощи специальной программы стирки для шерсти. Тонкое белье с ярлыками «Do not wash» («Не стирать») или «Hand wash» («Ручная стирка») (шелк, кашемир, чистая шерсть, и т.д.) можно стирать при помощи специальной программы ручной стирки.

Открытие передней дверцы

Потяните за ручку для открытия передней дверцы. Передняя дверца Вашей машины разработана таким образом, чтобы открываться только когда машина не работает. Если индикатор «Door» («Дверца») горит, то дверца может быть открыта.

Загрузка белья в машину

Заполните машину расправленным, а не скомканным бельем. Поместите вещи ручной работы в машину, вывернув их наизнанку. Убедитесь, что белье не застряло между прокладкой и передней дверцей.

Закройте дверцу загрузки, надавив на нее. Если дверца загрузки не закрыта правильно, машина не начнет работать.

Выбор мощного средства и смягчителя

Количество используемого мощного средства зависит от жесткости воды и степени загрязненности белья. Рекомендованная дозировка указана на пакете. Если Ваше белье немного загрязнено и/или твердость воды низкая, используйте меньше мощного средства, как указано на упаковке. Иначе это может привести к чрезмерному пенообразованию.

Вы должны использовать моющее средство, специально предназначенное для автоматических стиральных машин. Избегайте использования отбеливателей, содержащих серу или хлор.

Поместите моющее средство в виде порошка и смягчитель в соответствующее отделение контейнера и закройте распределительный контейнер для моющих средств.

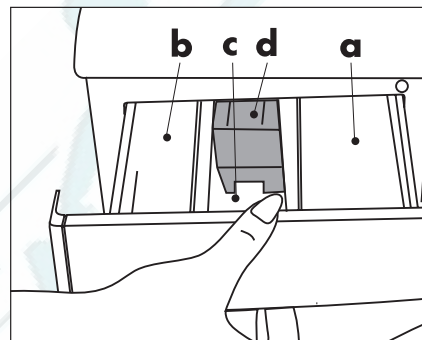

- Отделение I. Отделение для порошкового моющего средства для предварительной стирки.
- Отделение II. Отделение для порошкового моющего средства для основной стирки.
- Распределительный контейнер для смягчителя.
- Сифон.

Заполните отделение для смягчителя в соответствии с рекомендациями на упаковке (обычно <100 мл; 1 чайный пакетик). Никогда не заполняйте на уровень больше "MAX". Избыточное количество будет слито во всасывающую емкость и будет израсходовано впустую. Возможно, Вам понадобится заполнить отделение для смягчителя снова. Если смягчитель со временем загустел, добавьте немного воды для того, чтобы его разбавить. Смягчитель может затруднить прохождение средств для стирки через сифон и заблокировать поток.

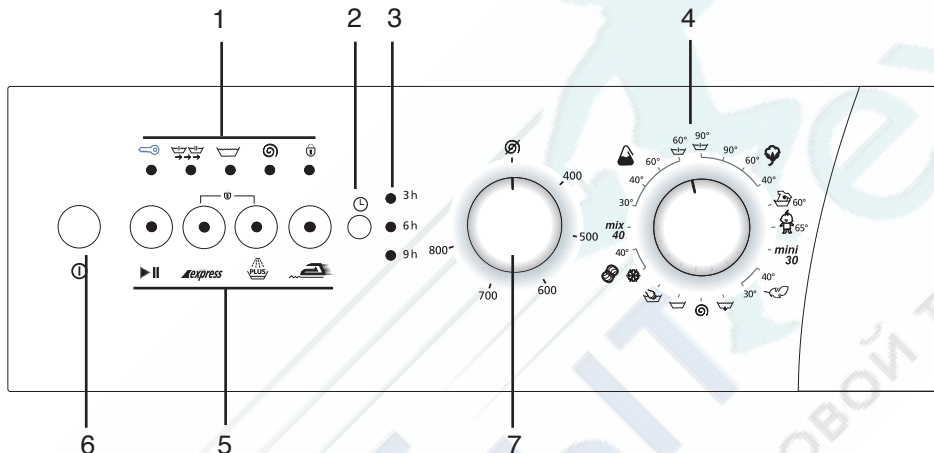

- 1- Дисплей хода выполнения программы
- 2- Клавиша выбора задержки времени
- 3- Дисплей времени
- 4- Ручка выбора программ
- 5- Клавиши вспомогательных функций
- 6- Клавиша On / Off
- 7- Ручка выбора скорости отжима
 (Недоступный в модели.WKD 25060 R)



Вспомогательные Функции

Экспресс *express*

Сокращает время стирки для слегка загрязненных тканей. Эта функция может использоваться для программ хлопок и синтетика при температуре стирки ниже 60°C.

Дополнительное полоскание

При помощи этой функции Ваша машина добавит еще один цикл полоскания к трем циклам полоскания, которые она уже выполнила. Это дополнительное полоскание уменьшит воздействие остатка моющего средства на чувствительную кожу.

Противосминаемость

Выберите эту функцию во избежание сминания Ваших вещей. При выборе функции легкое глажение, пожалуйста, загружайте меньше белья. Специальная программа стирки и отжима снизит сминаемость и Ваши вещи будет легче гладить.

Без отжима

Если нажать эту кнопку, программа отжима не будет осуществлена.

Ручка выбора скорости отжима

Вы можете отжимать белье со скоростью до 800 об. / мин. в моделях стиральных машин, которые имеют клавишу выбора цикла. Ваша машина будет отжимать со скоростью не более 800 об. / мин. для программы синтетика и 600 об. / мин. для программы шерсть. Кроме того, если Вы не хотите отжимать Ваше белье, Вы можете выбрать положение “No spin” (“Без отжима”).

4 Выбор программы и запуск машины

Вставьте штепсель машины в электрическую розетку. Включите машину, нажав клавишу «On / Off». Откройте дверцу, потянув за ручку. Загрузите машину, не превышая массу загрузки, и закройте дверцу. Определите соответствующую программу из таблицы выбора программ в соответствии с типом белья, степенью загрязненности и температурой стирки. Установите ручку выбора программ в положение на желаемую программу-температуру стирки. Выберите подходящую скорость отжима в соответствии с выбранной програм-

мой. Если Вы используете дополнительную функцию, нажмите клавишу необходимой дополнительной функции.

После этого наполните распределительный контейнер Вашей машины соответствующим порошком и смягчителем. Запустите машину, нажав клавишу Start/Pause/Cancel. Индикатор Start/Pause/Cancel загорится. После запуска машины Вы можете следить на каком этапе выполнения программы Ваша машина сейчас находится при помощи дисплея хода выполнения программы.



Таблица программ

Программа		Тип изделий	Максимальная загрузка (кг)	Длительность программы (с-мин.)	Расход воды (л)	Потребление энергии (кВт·ч)	Быстрая стрика	Дополнительное полоскание	Противосмываемость	Без выкручивания
Хлопок	Предварительная стрика 90+	Очень грязные прочные изделия, изготовленные из хлопка, и белье	5	160	65	2.50		•	•	•
Хлопок	90	Очень грязные прочные изделия, изготовленные из хлопка, и белье	5	150	50	1.70	•	•	•	•
Хлопок	60**	Обычный запачканный хлопок и белье, стойкое к длительному нагреванию	5	135	49	0.95	•	•	•	•
Хлопок	40	Слабо запачканный хлопок и белье, чувствительное к длительному нагреванию	5	125	49	0.65	•	•	•	•
Интенсив	60	Очень грязные прочные изделия, изготовленные из хлопка, и белье	5	160	55	1.00		•		•
Уход за детьми	65	Умеренно грязные прочные изделия, изготовленные из хлопка, и белье (детская одежда и т.п.)	5	170	60	1.00		*		•
Synthetics (Синтетика)	Предварительная стрика 60+	Обычный запачканный хлопок/с наличием синтетики, стойкий к длительному нагреванию	2.5	125	55	1.00		•	•	•
Synthetics (Синтетика)	60	Обычный запачканный хлопок/с наличием синтетики, стойкий к длительному нагреванию	2.5	115	50	0.95	•	•	•	•
Synthetics (Синтетика)	40	Слабо запачканный хлопок/с наличием синтетики, стойкий к длительному нагреванию	2.5	105	50	0.55	•	•	•	•
Synthetics (Синтетика)	30	Слабо запачканный хлопок/с наличием синтетики, стойкий к длительному нагреванию	2.5	90	50	0.30	•	•	•	•
Смешанный режим	40	Умеренно запачканный хлопок и белье, чувствительное к нагреванию	3.5	95	45	0.50	•	•	•	•
Деликатные ткани	40	Деликатная ткань, чувствительная синтетика, с хлопком	2	70	55	0.35		•	•	•
Деликатные ткани	30	Деликатная ткань, чувствительная синтетика, с хлопком	2	65	55	0.25		•	•	•
Woolens (Шерстяные ткани)	40	Шерстяные и тонкие ткани с ярлыком для разрешения машинной стрики	1.5	55	50	0.30		•		•
Woolens (Шерстяные ткани)	Холодная вода	Шерстяные и тонкие ткани с ярлыком для разрешения машинной стрики	1.5	45	50	0.03		•		•
Ручная стирка	30	Специальная программа для шелка, кашемира или белья без бирки, разрешающей машинную стирку	1	40	35	0.15				•
Мини	30	Специальная программа для слабо запачканного белья	2.5	30	45	0.25				•
Полоскание		Программа полоскания	5	23	11	0.04				•
Отжим		Программа отжима	5	11	–	0.03				•
опорожнение		Слив	–	2	–	–				

• : Имеющиеся функции

•• : Выбор функции по умолчанию

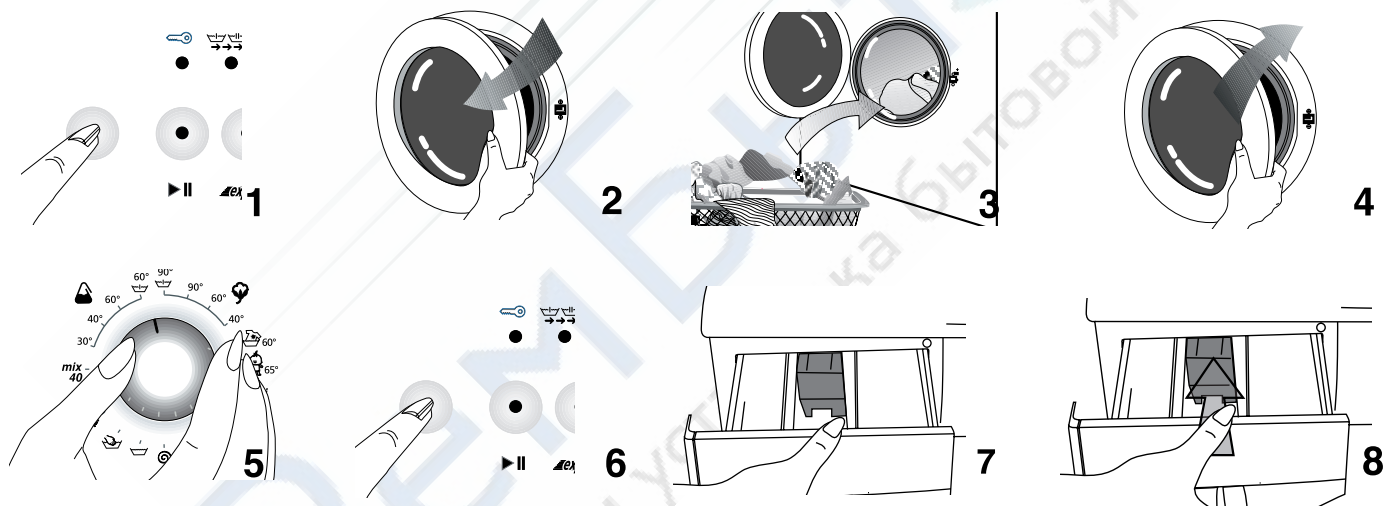
** является программой определения потребления электроэнергии стиральной машиной (EN 60456)

Ремонт стиральных машин

<http://rembitteh.ru/>

+7 (495) 215-14-41

+7 (903) 722-17-03

Нажатие клавиши "On/off"

При нажатии клавиши "On/Off" Ваша машина готова к выбору программы. При нажатии "On/Off" загорится индикатор «Door» («Дверца»), который означает, что «дверца, может быть открыта». Нажмите клавишу "On/Off" снова для того, чтобы выключить машину.

Нажатие клавиши "On/Off" не означает, что программа начнет работу. Для начала работы программы Вы должны нажать клавишу "Start/Pause/Cancel".

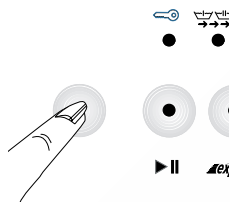

Замок от детей

Для того, чтобы ход выполнения программы во время стирки белья не был нарушен нажатием различных клавиш детьми, существует функция замка от детей. Для включения функции замок от детей после начала стирки, нажмите одновременно клавиши включения функций Экспресс и Полоскание Плюс и удерживайте в течение трех секунд. Индикатор дополнительной функции Предварительная стирка будет мигать постоянно.

После окончания программы для начала новой программы или изменения уже заданной Вы должны отключить функцию замок от детей. Для этого нажмите те же клавиши и удерживайте их в течение трех секунд. Индикатор функции замок от детей будет отключен.

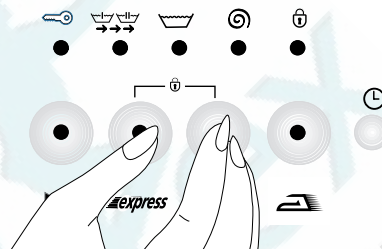

Выбор функции

Дополнительные функции, выбираемые в соответствии с выбранной программой, могут быть включены при нажатии соответствующей клавиши. Индикатор выбранной функции загорится.

Если некоторые несовместимые дополнительные функции выбраны вместе, некоторые из них отключатся. Например, при работе программы хлопок, дополнительные функции «Экспресс» и полоскание плюс не могут быть выбраны вместе. После выбора программы «Экспресс» и при последующем нажатии клавиши «Rinse plus» («Полоскание плюс»), программа быстрой стирки будет работать, а индикатор функции «Экспресс» погаснет.

Ход выполнения программы

После начала работы машины соответствующий индикатор программы на дисплее хода выполнения программ загорится. По завершении шага программы индикатор данного шага погаснет, а индикатор следующего шага включится. При нажатии клавиши «On/Off» загорится индикатор «Door» («Дверца»). После выбора программы стирки при нажатии клавиши «Start/Pause/Cancel» загорится индикатор «Washing» («Стирка») на дисплее хода выполнения программы. На заключительном этапе загорится индикатор «Spin cycle» («Цикл отжима»). По завершении программы индикатор «Ready» («Готов») загорится снова.

Во время работы программы Вы можете нажать клавишу

<http://rembitteh.ru/>

Ремонт стиральных машин

<http://rembitteh.ru/>

«Start/Pause/Cancel» для переключения машины в режим «Пауза». В этом случае индикатор «Start/Pause/Cancel» («Старт/Пауза/Отмена») будет мигать.

Изменение программы

Вы можете использовать эту функцию для стирки белья одной группы тканей при более низких или более высоких температурах. Например, вместо программы Хлопок 60 может использоваться программа Хлопок 40. Для выбора программы Хлопок 40 вместо программы Хлопок 60 нажмите клавишу «Start/Pause/Cancel» и машина будет переключена в режим «Пауза». Поверните ручку выбора программ для выбора программы Хлопок 40.

Даже если во время работы программы установленная программа будет изменена при помощи ручки выбора программ, то будет выполняться первоначально выбранная программа. Для того, чтобы изменить программу, выполняемая программа стирки должна быть отменена. (См. раздел Отмена программы).

Для выбора дополнительных функций или скорости отжима, необходимые изменения могут быть внесены после нажатия клавиши «Start/Pause/Cancel». Однако, выбранные дополнительные функции должны быть совместимыми с программой стирки. Например, когда Ваша машина выполняет программу интенсивной стирки, Вы можете выбрать дополнительную функцию Полоскание плюс, но Вы не можете выбрать функцию Экспресс.

Добавление белья

Если Вы хотите добавить белье в Вашу машину после начала программы, нажмите клавишу «Start/Pause» для переключения машины в режим «Пауза». Если уровень воды в машине соответствующий, на дисплее хода выполнения программ загорится индикатор «Door» («Дверца») и белье может быть добавлено в машину. Если индикатор «Door» («Дверца») не загорится в течение одной минуты, то уровень воды в машине не является соответствующим, и белье не может быть добавлено. Вы можете нажать клавишу «Start/Pause/Cancel» для

продолжения программы.

Задержка времени начала программы

При помощи клавиши «Time delay» Вы можете отложить начало выполнения выбранной программы на 3 часа, 6 часов или 9 часов.

При нажатии клавиши «Time delay» один раз, будет установлено время задержки начала выполнения программы 3 часа и загорится соответствующий индикатор. Если та же клавиша будет нажата повторно, то задержка начала выполнения программы будет составлять 6 часов и если эта же клавиша будет нажата третий раз, то задержка начала выполнения программы составит 9 часов. Если клавиша задержки начала выполнения программы будет нажата еще раз, то функция задержки будет отменена. При нажатии клавиши «Start/Pause/Cancel» после установки функции задержки начала выполнения программы, программа будет начата с задержкой. Во время периода задержки дверца может быть открыта и в машину может быть добавлено белье.

При нажатии клавиши «Start/Pause/Cancel» после установки функции задержки выполнения программы, Вы можете переключить машину в режим «Пауза» и изменить время задержки.

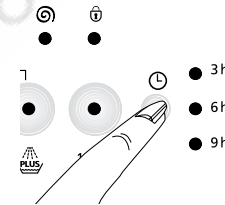

Отмена программы

Для отмены программы нажмите и удерживайте «Start/Pause/Cancel» в течение трёх секунд, пока «Start/Pause/Cancel» и другие индикаторы не погаснут. После этого Вы можете выбрать новую программу и начать стирку.

<http://rembitteh.ru/>

Ремонт стиральных машин

<http://rembitteh.ru/>

Если отмена программы осуществляется во время стирки, следуйте пункту 1. Загорится индикатор «Отжим», машина сольёт воду, индикатор «Отжим» погаснет, загорится индикатор «Дверь», дверцу можно открыть и выбрать новую программу.

Для замены программы, необходимо сначала отменить старую. Если вы просто повернёте ручку выбора программ, ничего не произойдёт.

Если Вы хотите изменить число оборотов или температуру стирки, нажмите и удерживайте «Start/Pause/Cancel», после этого Вы можете изменить эти параметры.

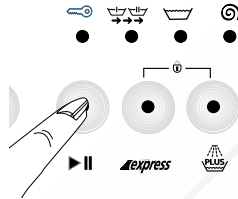

Завершение программы

По завершении программы загорится индикатор «Door» («Дверца») и дверца может быть открыта. Машина готова к следующей стирке. Нажмите клавишу «On\Off» для выключения машины.



Выгрузка белья

После завершения программы машина автоматически останавливается. Выключите водопроводный кран. Потяните за ручку и откройте дверцу загрузки. Выключите Вашу машину, нажав клавишу «On\Off». После выгрузки белья оставьте дверцу загрузки открытой и дайте барабану проветриться. Проверьте прокладку и очистите ее.

5 Уход за машиной и техническое обслуживание

Распределительный контейнер для моющих средств

Через некоторое время эксплуатации машины остатки порошковых моющих средств могут накапливаться в распределительном контейнере. Для очистки распределительного контейнера нажмите отмеченную точку сифона на отделении смягчителя и потяните ящик к себе. Промойте распределительный контейнер водой.

Сифон

Не забывайте очищать присоску, когда она загрязняется. Для снятия присоски сначала выньте распределительный контейнер для моющих средств. Очистите его для предотвращения блокировки остатками смягчителя. После этого установите присоску обратно на место и убедитесь, что она установлена правильно.

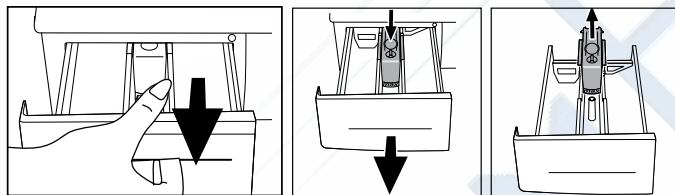

Фильтры подачи воды

В каждом торце шланга, в месте его подключения к крану водопроводной воды, а также в каждом впускном клапане воды, расположенном с обратной стороны машины, установлены фильтры. Эти фильтры блокируют попадание инородных объектов и грязи внутрь

машины. Фильтры необходимо очищать регулярно во избежание засорения. Для этого отсоедините шланги подачи воды. Очистите верхнюю часть фильтра впускного клапана подачи воды щеткой. Если фильтры сильно засорены, Вы можете вынуть их при помощи пинцета. Вы можете вынуть плоскую часть шлангов подачи воды вместе с прокладками и промыть ее в проточной воде. (2 фильтра в машинах с одним шлангом подачи воды, 4 фильтра в машинах с двумя шлангами подачи воды).

Шланг

Существует риск замерзания шланга в холодных регионах, если Ваша машина установлена в холодном месте. Когда машина не используется, остатки воды в шлангах, а также в фильтре насоса, должны быть слиты. Вода из шлангов подачи воды может быть слита после отключения их от водопроводного крана.

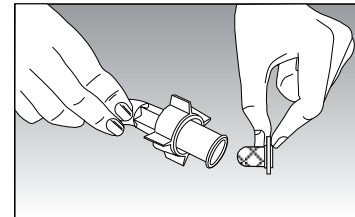
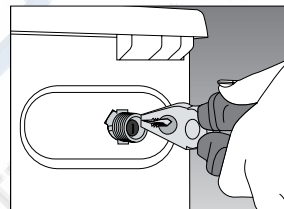

Очистка фильтра насоса

- Периодически чистите фильтр от посторонних частиц!
- Если посторонние частицы (монеты, пуговицы, детские носки и пр.) закупоривают насос, почистите фильтр.
- Перед чисткой, сперва вылейте оставшуюся внутри воду.
- Внимание, горячая вода: В машине может быть 15 литров горячей воды 90°C. Аккуратно откройте фильтр.

Полностью спустите воду в следующих ситуациях...

- перед очисткой фильтра от посторонних частиц;
- перед транспортировкой машины (например, переезд в новый дом);
- при вероятности замерзания.

1. Выключите машину, вытяните шнур питания из розетки и закройте кран. Подождите пока не остынет мыльная вода. Иначе, есть вероятность ошпаривания.
2. Откройте служебную крышку, нажав кнопку. Чтобы вода, которая находится внутри насоса не пролилась на пол, поставьте ведро впереди крышки фильтра. Вытяните фильтр, повернув его против часовой стрелки.
3. Чтобы открутить фильтр посторонних частиц, поверните его на пол-оборота (против часовой стрелки) и удалите оставшуюся воду тряпкой. Когда воды нет, поверните фильтр посторонних частиц пока он полностью не освободится и вытащите его.
4. Очистите фильтр от посторонних частиц и отверстие насоса.
5. Установите обратно фильтр и слегка проверните (по часовой стрелке).
6. Закройте служебную крышку.

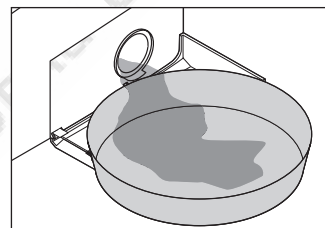
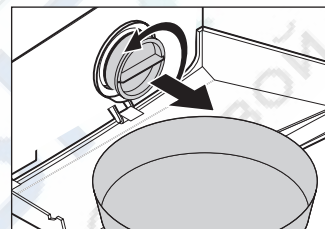
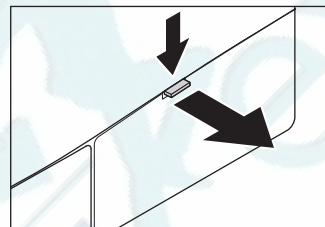

6 Установка

Если Ваша система не готова, доверьте квалифицированному водопроводчику подготовить ее.

1. Удаление болтов безопасности, используемых при транспортировке.

Перед эксплуатацией стиральной машины необходимо удалить транспортные зажимы!

Для этого:

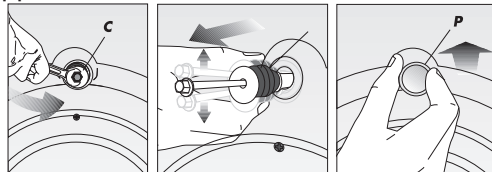

1. Ослабьте болты с маркировкой “С”, откручивая их соответствующим гаечным ключом против часовой стрелки.
2. Выкрутите болты безопасности, используемые при транспортировке.
3. Вставьте пластмассовые заглушки с маркировкой “Р” в отверстие транспортного крепления, вращая их в направлении стрелки и вдавливая их. Обратите внимание, пожалуйста! Сохраняйте транспортные зажимы на случай, когда машина снова будет транспортироваться. Всегда перевозите Вашу машину с транспортными зажимами.

2. Выравнивание ножек

Для того, чтобы Ваша машина работала без шума и вибрации, она должна быть должным образом сбалансирована. Четыре ножки Вашей машины можно регулировать. Сначала ослабьте пластмассовый контр-болт. После регулировки ножек для выравнивания машины затяните контр-болт.

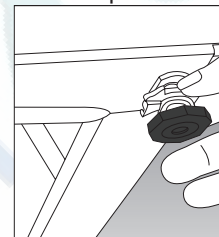

3. Подключение подачи / слива воды

а) Шланг подачи воды

Ваша машина подключена к источнику подачи воды при помощи специальных шлангов, поставляемых вместе с машиной. Красный шланг или шланг с красной надписью на нем – это шланг подачи горячей воды, синий шланг или шланг с синей надписью – шланг подачи холодной воды.

Для шлангов поставляются пластмассовые прокладки (4 для моделей с двумя шлангами подачи воды, 2 для моделей с одним шлангом подачи воды) или полиэтиленовые пакеты для устранения утечек в местах крепления. Эти

<http://rembitteh.ru/>

Ремонт стиральных машин

прокладки должны использоваться с каждой стороны соединения.

Прокладки со стороны машины должны быть соединены каналом с фильтром.

После подключения шланга проверьте все соединения на предмет возникновения утечек. Для устранения любого риска возникновения утечек воды, закрывайте водопроводные краны, когда машина не используется.

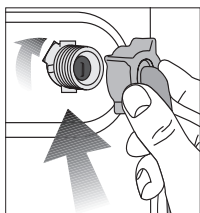

Ваша машина будет работать эффективно, если минимальное давление воды в водопроводном кране будет составлять 1 атмосферу, а максимальное 10 атмосфер. Фактически 1 атмосфера равна подаче 8 литров воды в минуту при полном открытии водопроводного крана.

Подключите шланг к машине. Зажмите болты руками, не используя гаечный ключ.

При установке заглушки на одном шланге модели с двумя шлангами подачи воды могут использоваться в качестве машины с одним шлангом подачи

<http://rembitteh.ru/>

+7 (495) 215-14-41
+7 (903) 722-17-03
воды. Установите заглушку на шланг подачи воды. Для остановки утечки воды необходима прокладка.

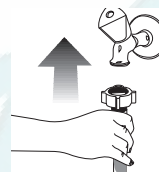

Не подключайте машину с одним шлангом подачи воды к горячей воде. Если машина подключена Y частью к двум шлангам подачи воды и для машин с одним шлангом подачи воды температура воды будет более 40°C, машина может переключиться на защитный режим.

б) Шланг слива воды

Шланг слива воды может быть прикреплен к ванной или помещен непосредственно в канализационное сливное отверстие. На шланге не должно быть перегибов. Сливной шланг должен быть закреплен держателем так, чтобы он не упал на землю.

Шланг должен быть помещен на высоте от 40 до 100 см от земли.

Сливной шланг может быть помещен непосредственно в канализационное сливное отверстие.

<http://rembitteh.ru/>

4. Подключение к электросети

Подключите шнур электропитания к электрической сети, соответствующей параметрам максимального напряжения и номинального тока, указанным на табличке с номинальными характеристиками, которая расположена внутри противоударной полосы.

Обратите внимание! Страница 1 - шаги, которые необходимо предпринять перед началом работы стиральной машины в полностью автоматическом режиме и предостережения по безопасности эксплуатации.

Убедитесь, что Вы подключили заземление к розетке электропитания.

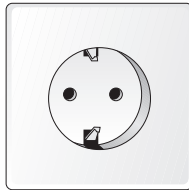

Внимание! Перед эксплуатацией машины проверьте следующее:

- Вы закрыли переднюю дверцу?
- Водопроводный кран открыт?
- Правильно ли помещен шланг слива воды?
- Подключено ли электропитание?

7 Полезные советы по удалению пятен

Нижеприведенные советы по удалению пятен не всегда подходят и могут использоваться только для тканей, которые можно стирать. Пожалуйста обратите внимание на информацию, указанную производителем тканей.



Алкогольные напитки: Промочите ткань сначала водой, затем раствором глицерина и ополосните в растворе уксуса.



Крем для обуви: Тщательно удалите пятно без повреждения ткани и разотрите его моющим средством. Если это не помогает, подготовьте спиртовой раствор (2 к 1) и протрите ткань, затем промойте ее теплой водой.



Чай и кофе: Налейте горячую воду на пятно. Если ткань белая, налейте немного отбеливателя и ополосните ее водой.



Жевательная резинка: Приложите к жевательной резинке лед, чтобы она стала твердой. Затем осторожно соскоблите пятно.



Шоколад и какао: Поместите ткань на время в холодную воду. Протрите ее с мылом или моющим средством и протрите ее максимально горячей водой, которую ткань способна выдерживать. Если осталось жирное пятно, протрите его водой, обогащенной кислородом.



Томатная паста: Соскребите затвердевшие частицы пасты и оставьте ткань на 40 минут в холодной воде. Протрите ее моющим средством и постирайте.



Пятно от яиц: Если пятно затвердело, соскоблите твердую часть и протрите его мокрой губкой или мягкой материей. Протрите пятно моющим средством и постирайте в холодной воде.



Пятно жира: Соскребите пятно и протрите его моющим средством. Затем постирайте ткань в теплой воде.



Горчица: Используйте глицерин и протрите ткань моющим средством. Если пятно все еще осталось, протрите его спиртом (для цветных и синтетических ткани необходим раствор, состоящий из 2 стаканов воды на 1 стакан спирта).



Пятно крови: Оставьте ткань на 30 минут в холодной воде. Для удаления пятна используйте раствор нашатырного спирта (3 полных ложки нашатырного спирта на 4 литра воды).



Мороженое, молоко и сливки: Поместите ткань в холодную воду на время. Протрите ее с мылом или моющим средством и постирайте ее в максимально горячей воде, которую способна выдержать ткань. Если осталось жирное пятно, протрите его водой, насыщенной кислородом.



Плесень: Не оставляйте пятна плесени в течение длительного времени. Поместите ткань в холодную воду на время. Протрите ее с мылом или моющим средством и постирайте ее в максимально горячей воде, которую способна выдержать ткань. Если осталось жирное пятно, протрите его водой, насыщенной кислородом.



Фрукты: Налейте холодную воду на пятно и не используйте теплую воду для ополаскивания. Подождите 2 часа и протрите ткань белым уксусом и ополосните.



Чернила: Направьте холодную воду на пятно и подождите, пока пятно не исчезнет. Затем протрите пятно лимонным соком и моющим средством. Подождите пять минут и ополосните ткань.



Пятно от травы: Протрите пятно моющим средством. Если ткань позволяет, используйте отбеливатель. Шерсть необходимо протереть алкоголем.



Краска: Используйте растворитель для удаления пятна. Поместите хлопковую ткань на шерстяную ткань. Протрите пятно моющим средством и ополосните в холодной воде.



Обожженные пятна: Если возможно, используйте отбеливатель. Для шерстяных тканей положите на пятно ткань из хлопка, смоченную в воде, насыщенной кислородом и прогладьте. Проведите полный цикл ополаскивания и постирайте ткань.

8 Перед обращением в службу сервисной поддержки

Вы включали машину, но индикаторы на панели выключены.

Проверьте заземление розетки электропитания или перегоревший плавкий предохранитель. Проверьте, правильно ли закрыта передняя дверца.

Вода не поступает в машину.

Проверьте, правильно ли закрыта передняя дверца. Водопроводные краны закрыты или засорились фильтры подачи воды.

Поступившая в машину вода сразу сливается.

Проверьте, установлен ли сливной шланг в соответствии с указаниями руководства по эксплуатации или нет.

Вода вытекает из-под машины.

Проверьте шланги подачи и слива воды. Затяните соединения. Шайбы шлангов могут быть изношенными. Если причиной не является одна из вышеуказанных неполадок, то неправильно закрыт фильтр насоса.

Из распределительного контейнера для моющих средств выходит пена.

Проверьте, подходит ли Ваше моющее средство для стирки в автоматической стиральной машине. В следующий раз используйте меньше моющего средства.

Насос не сливает воду.

Очистите фильтр насоса. Проверьте, нет ли перегибов сливного шланга? Если существует потребность в очистке фильтра насоса, прочтите соответствующий раздел руководства по эксплуатации.

Описание международных символов по уходу за вещами на ярлыках текстильных изделий (ITCL).



Температура стирки

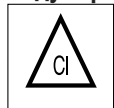

Может быть использован отбеливатель



Не используйте отбеливатель



Стирка в машине разрешена

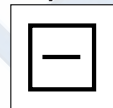

Сушите на горизонтальной поверхности



Не стирайте



Сухая чистка

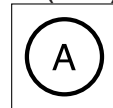

Могут быть использованы химические вещества

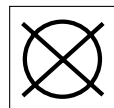

Сухая чистка запрещена

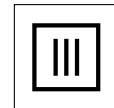

Не отжимать

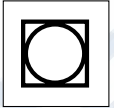

Можно стирать в машине с центрифугой

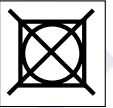

Не стирать в машине с центрифугой



Сушка на ровной поверхности



Глажка разрешена

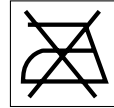

Не гладить

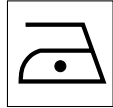

Теплая глажка



Гарантия не распространяется на изделия, недостатки в которых возникли вследствие:

- 1. Не соблюдения требований Изготовителя, указанных в гарантийном документе;*
 - 2. Не соблюдения Потребителем правил установки, подключения, эксплуатации, хранения или транспортировки изделия, указанных в инструкции по эксплуатации;*
 - 3. Ремонта не уполномоченными на то лицами, если такой ремонт повлек за собой отказ изделия;*
 - 4. Разборки изделия, изменения конструкции и других вмешательств, непредусмотренных инструкцией по эксплуатации;*
 - 5. Неисправностей и повреждений, вызванных экстремальными условиями и действием непреодолимой силы (пожар, стихийные бедствия, и т.д.);*
 - 6. Повреждений техники или нарушений ее нормальной работы, вызванных животными или насекомыми;*
 - 7. Повреждений техники или нарушений ее нормальной работы, вызванных сверхнормативными отклонениями параметров сети электро-, газо-, или водоснабжения от номинальных значений;*
 - 8. Использования изделия для предпринимательской деятельности и/или в непредусмотренных целях;*
 - 9. Образования на нагревательных элементах избыточного слоя накипи (при повышенной жесткости воды необходима обработка соответствующими составами);*
 - 10. Попадания во внутренние рабочие объемы изделия посторонних предметов, мелких деталей одежды или остатков пищи;*
 - 11. Механических повреждений изделия Потребителем (царапины, трещины, сколы и т.п.);*
 - 12. Потери товарного вида вследствие воздействия на изделие химических веществ;*
- мических и других подобных повреждениях, которые возникли в процессе эксплуатации.*



Изготовитель не принимает претензии в следующих случаях:

- 1. Не соблюдения правил установки;*
- 2. Отсутствия оригинального гарантийного талона;*
- 3. При отсутствии в гарантийном документе следующих сведений: даты продажи, штампа торгующей организации, подписи продавца, модели и серийного номера изделия;*
- 4. Внесения любых исправлений (изменений) в текст гарантийного документа.*



Благодарим Вас за выбор изделия торговой марки

Настоящие условия гарантии действительны на территории России, если иные условия не установлены действующим законодательством.

1. Изготовитель устанавливает на изделие гарантийный срок 2 (два) года со дня передачи Потребителю. Срок службы бытовой техники «БЕКО» при соблюдении правил эксплуатации и применения ее в бытовых целях составляет 10 (десять) лет.
2. Гарантия распространяется на изделия, используемые только для личных, семейных, домашних нужд, а также нужд, не связанных с осуществлением предпринимательской деятельности.
3. Проследите, чтобы гарантийный документ был правильно заполнен, не имел исправлений и в нем были указаны: дата продажи, штамп торговой организации и подпись продавца, модель и серийный номер изделия, дата установки, название и штамп фирмы-установщика.
4. Сохраняйте гарантийный документ, чек на проданное изделие и квитанцию на услуги по его установке (доставке), доработке водяных и электрических внутриквартирных коммуникаций, а также любые другие документы, относящиеся к гарантийному или техническому обслуживанию изделия.
5. Гарантийный срок на запчасти, замененные в течении гарантийного срока, составляет 6 (шесть) месяцев.
6. Прежде чем вызвать специалиста сервисного центра «БЕКО», внимательно прочитайте инструкцию по эксплуатации изделия. Если изделие исправно, то за сервисным центром «БЕКО» остается право требовать от Потребителя оплаты ложного вызова.
7. Любые претензии по качеству изделия рассматриваются только после предварительной проверки качества изделия представителем сервисного центра «БЕКО».
8. Изготовитель не несет какой-либо ответственности за любой возможный ущерб, нанесенный потребителю, в случае не соблюдения последних требований Изготовителя, указанных в данном гарантийном документе и инструкции по эксплуатации.



Установка и подключение

1. Производитель рекомендует Вам доверить установку и подключение изделия «БЕКО» специалистам сервисного центра «БЕКО». Вы можете также обращаться в любую другую организацию, имеющую сертификат на оказание подобных услуг.
2. Оплата работ по установке и подключению изделия происходит по прейскуранту сервисного центра. Условия оплаты работ по установке и подключению регулируются действующим законодательством. Изготовитель не несет какой-либо ответственности за любой ущерб, нанесенный имуществу граждан вследствие установки и подключения, не соответствующих требованиям, указанным в инструкции по эксплуатации, и/или произведенных не уполномоченными на это лицами.
3. В случае нарушения требований Изготовителя по установке и подключению, ответственность за причиненный ущерб несет лицо, проводившее эту работу.



ВНИМАНИЕ!

Изделие, имеющее трех-контактную сетевую вилку, обязательно должно быть заземлено!